

STALVIRŠIAI

PRIEDAI

(Kiaurymių brėžiniams pateikti)

Pavieniai stalviršiai

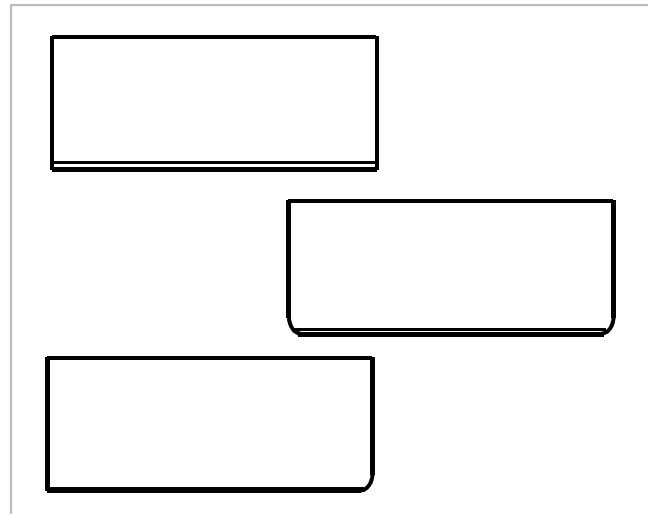

PRIEDAS NR. 1

(Stalviršis - vientisas)

* Nubrėškite kiaurymes kriauklei, viryklei atžymėdami atstumus nuo stalviršio kraštų iki kiaurymių, atstumus tarp jų, bei pačių kiaurymių matmenis.

* Pastaba: vadovaukitės įsigytos būtinės technikos dokumentuose pateiktais reikalavimais, brėžiniais skirtais kiaurymėms.

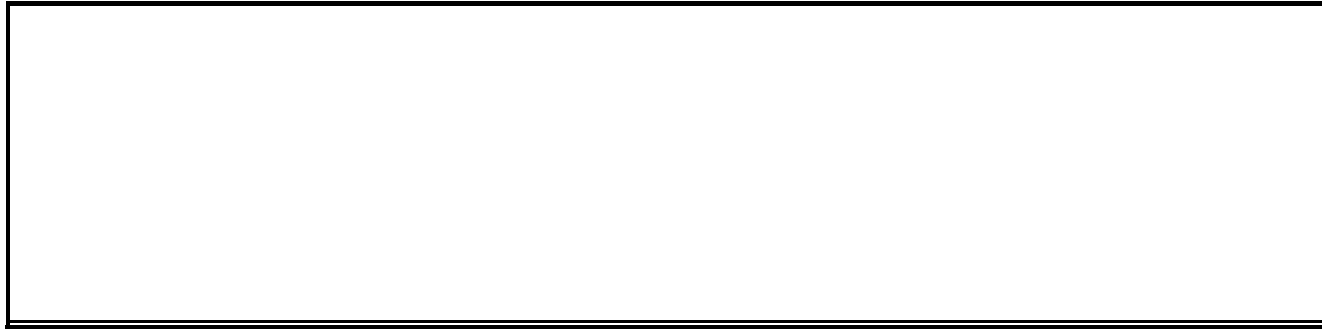

Priskirta brėžiniams:

NR.1

PRIEDAS NR. 2

(Stalviršis - užapvalintas kampas/dešininis)

* Nubrėškite kiaurymes kriauklei, viryklei atžymėdami atstumus nuo stalviršio kraštų iki kiaurymių, atstumus tarp jų, bei pačių kiaurymių matmenis.

* Pastaba: vadovaukitės įsigytos buitinės technikos dokumentuose pateiktais reikalavimais, brėžiniais skirtais kiaurymėms.



Priskirta brėžiniams:

NR.2

PRIEDAS NR. 3

(Stalviršis - užapvalintas kampas/kairinis)

* Nubrėškite kiaurymes kriauklei, viryklei atžymėdami atstumus nuo stalviršio kraštų iki kiaurymių, atstumus tarp jų, bei pačių kiaurymių matmenis.

* Pastaba: vadovaukitės įsigytos buitinės technikos dokumentuose pateiktais reikalavimais, brėžiniais skirtais kiaurymėms.

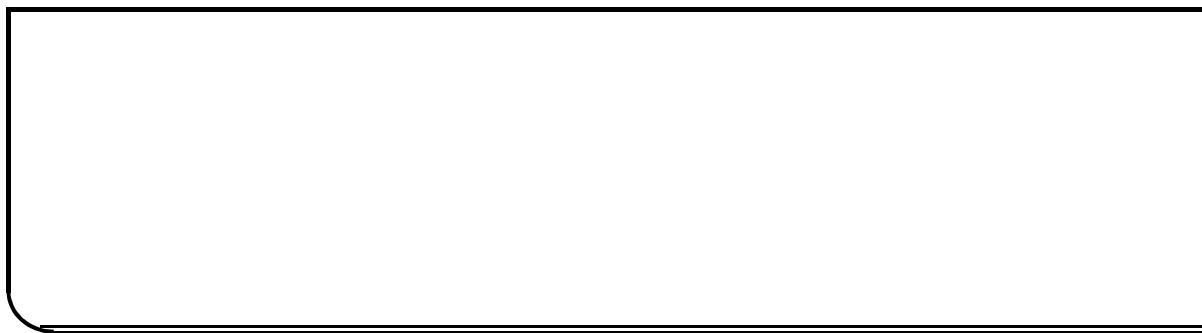

R (1/2)

Priskirta brėžiniams:

NR.3

PRIEDAS NR. 4

(Stalviršis - užapvalinti priekiniai kampai)

* Nubrėškite kiaurymes kriauklei, viryklei atžymėdami atstumus nuo stalviršio kraštų iki kiaurymių, atstumus tarp jų, bei pačių kiaurymių matmenis.

* Pastaba: vadovaukitės įsigytos buitinės technikos dokumentuose pateiktais reikalavimais, brėžiniais skirtais kiaurymėms.

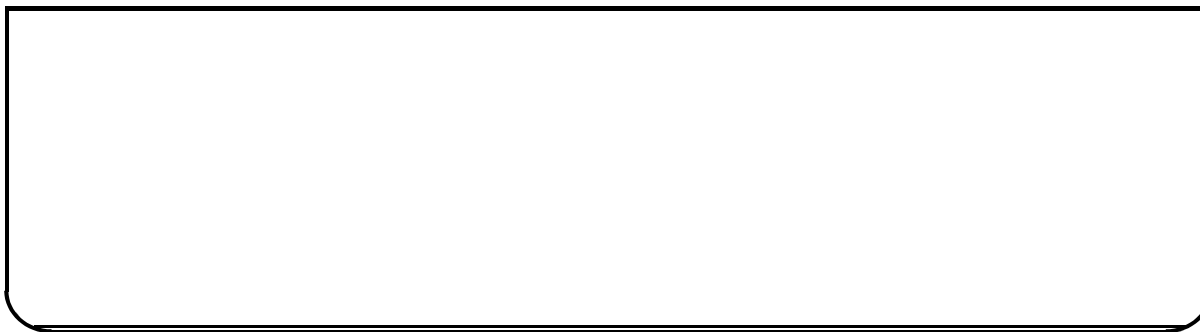

R (1/2)

R (1/2)

Priskirta brėžiniams:

NR.8

NR.9

PRIEDAS NR. 5

(Stalviršis nupjautu kampu - 135°/dešininis)

* Nubrėškite kiaurymes kriauklei, viryklei atžymėdami atstumus nuo stalviršio kraštų iki kiaurymių, atstumus tarp jų, bei pačių kiaurymių matmenis.

* Pastaba: vadovaukitės įsigytos būtinės technikos dokumentuose pateiktais reikalavimais, brėžiniais skirtais kiaurymėms.

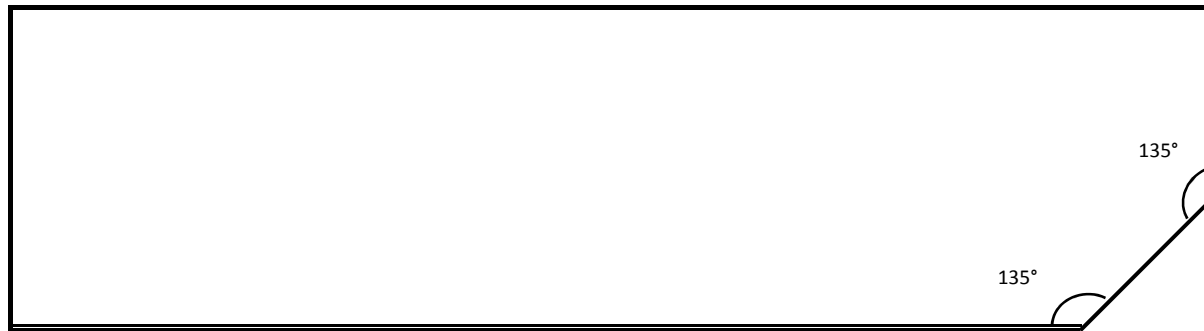

Priskirta brėžiniams:

NR.6

PRIEDAS NR. 6

(Stalviršis nupjautu kampu - 135°/kairinis)

* Nubrėškite kiaurymes kriauklei, viryklei atžymėdami atstumus nuo stalviršio kraštų iki kiaurymių, atstumus tarp jų, bei pačių kiaurymių matmenis.

* Pastaba: vadovaukitės įsigytos buitinės technikos dokumentuose pateiktais reikalavimais, brėžiniais skirtais kiaurymėms.

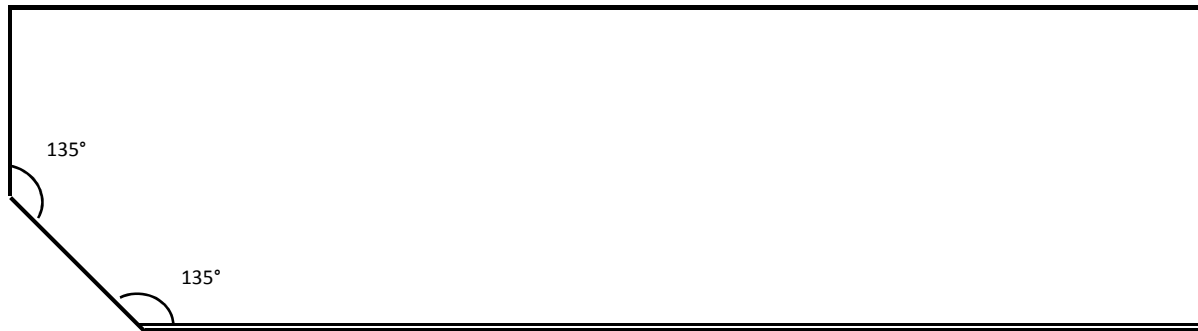

Priskirta brėžiniams:

NR.7

PRIEDAS NR. 7

(Stalviršis nupjautu kampu - 2x135 °)

* Nubrėškite kiaurymes kriauklei, viryklei atžymėdami atstumus nuo stalviršio kraštų iki kiaurymių, atstumus tarp jų, bei pačių kiaurymių matmenis.

* Pastaba: vadovaukitės įsigytos buitinės technikos dokumentuose pateiktais reikalavimais, brėžiniais skirtais kiaurymėms.

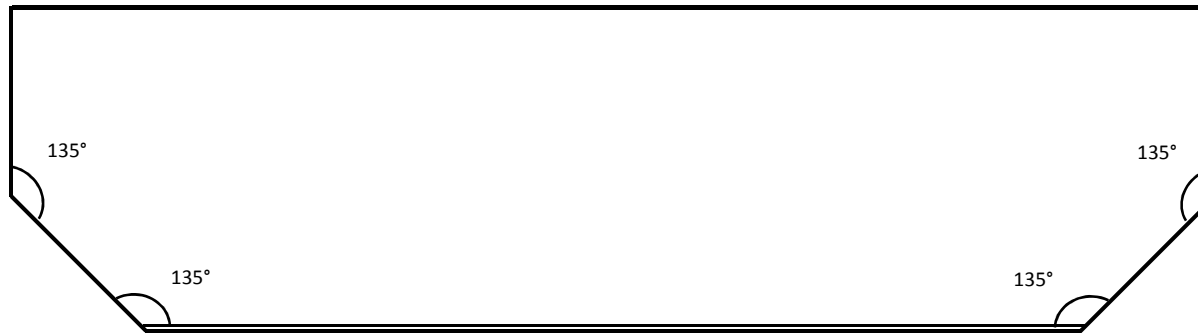

Priskirta brėžiniams:

NR.10

Jungimas kampu

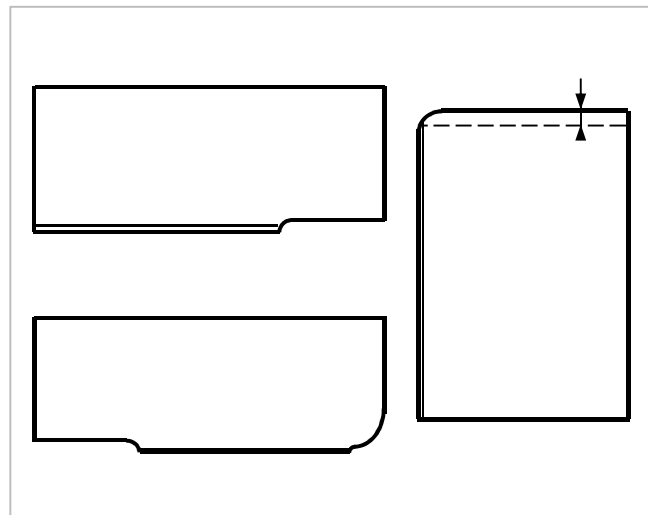

PRIEDAS NR. 8

(Stalviršių jungimas kampu "L"/dešininis)

* Nubrėškite kiaurymes kriauklei, viryklei atžymėdami atstumus nuo stalviršio kraštų iki kiaurymių, atstumus tarp jų, bei pačių kiaurymių matmenis.

* Pastaba: vadovaukitės įsigytos buitinės technikos dokumentuose pateiktais reikalavimais, brėžiniais skirtais kiaurymėms.



Priskirta brėžiniams:

NR.19	NR.23	NR.24	NR.25
-------	-------	-------	-------

PRIEDAS NR. 9

(Stalviršių jungimas kampu "L"/kairinis)

* Nubrėžkite kiaurymes kriauklei, viryklei atžymėdami atstumus nuo stalviršio kraštų iki kiaurymių, atstumus tarp jų, bei pačių kiaurymių matmenis.

* Pastaba: vadovaukitės įsigytos buitinės technikos dokumentuose pateiktais reikalavimais, brėžiniais skirtais kiaurymėms.

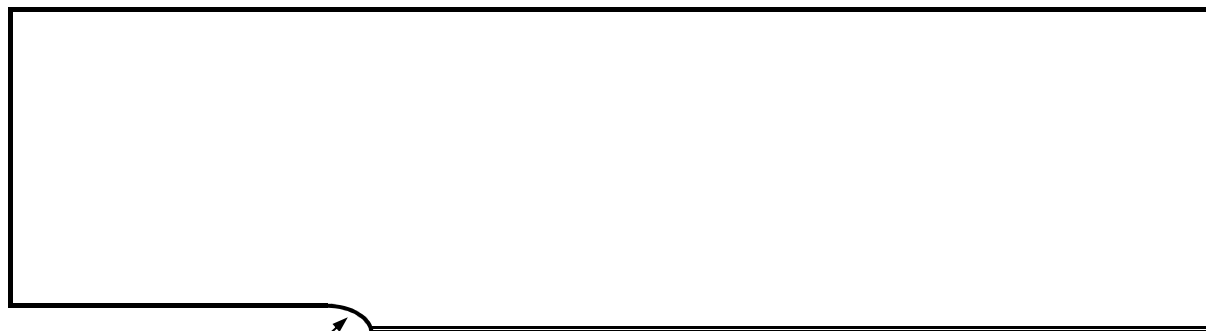

Standartinė jungtis
pagal šabloną

Priskirta brėžiniams:

NR.29	NR.33	NR.34	NR.35
-------	-------	-------	-------

PRIEDAS NR. 10

(Stalviršių jungimas kampu "L"/dešininis)

* Nubrėškite kiaurymes kriauklei, viryklei atžymėdami atstumus nuo stalviršio kraštų iki kiaurymių, atstumus tarp jų, bei pačių kiaurymių matmenis.

* Pastaba: vadovaukitės įsigytos buitinės technikos dokumentuose pateiktais reikalavimais, brėžiniais skirtais kiaurymėms.



Priskirta brėžiniams:

NR.20	NR.21	NR.26	NR.27
-------	-------	-------	-------

PRIEDAS NR. 11

(Stalviršių jungimas kampu "L"/kairinis)

* Nubrėžkite kiaurymes kriauklei, viryklei atžymėdami atstumus nuo stalviršio kraštų iki kiaurymių, atstumus tarp jų, bei pačių kiaurymių matmenis.

* Pastaba: vadovaukitės įsigytos buitinės technikos dokumentuose pateiktais reikalavimais, brėžiniais skirtais kiaurymėms.



Priskirta brėžiniams:

NR.30

NR.31

NR.36

NR.37

PRIEDAS NR. 12

(Stalviršių jungimas kampu "L"/dešininis + 135 °/K)

* Nubrėžkite kiaurymes kriauklei, viryklei atžymėdami atstumus nuo stalviršio kraštų iki kiaurymių, atstumus tarp jų, bei pačių kiaurymių matmenis.

* Pastaba: vadovaukitės įsigytos buitinės technikos dokumentuose pateiktais reikalavimais, brėžiniais skirtais kiaurymėms.



Priskirta brėžiniams:

NR.22

NR.28

PRIEDAS NR. 13

(Stalviršių jungimas kampu "L"/kairinis + 135 °/D)

* Nubrėžkite kiaurymes kriauklei, viryklei atžymėdami atstumus nuo stalviršio kraštų iki kiaurymių, atstumus tarp jų, bei pačių kiaurymių matmenis.

* Pastaba: vadovaukitės įsigytos buitinės technikos dokumentuose pateiktais reikalavimais, brėžiniais skirtais kiaurymėms.



Priskirta brėžiniams:

NR.32

NR.38

PRIEDAS NR. 14

(Stalviršių jungimas kampu " n")

* Nubrėškite kiaurymes kriauklei, viryklei atžymėdami atstumus nuo stalviršio kraštų iki kiaurymių, atstumus tarp jų, bei pačių kiaurymių matmenis.

* Pastaba: vadovaukitės įsigytos buitinės technikos dokumentuose pateiktais reikalavimais, brėžiniais skirtais kiaurymėms.

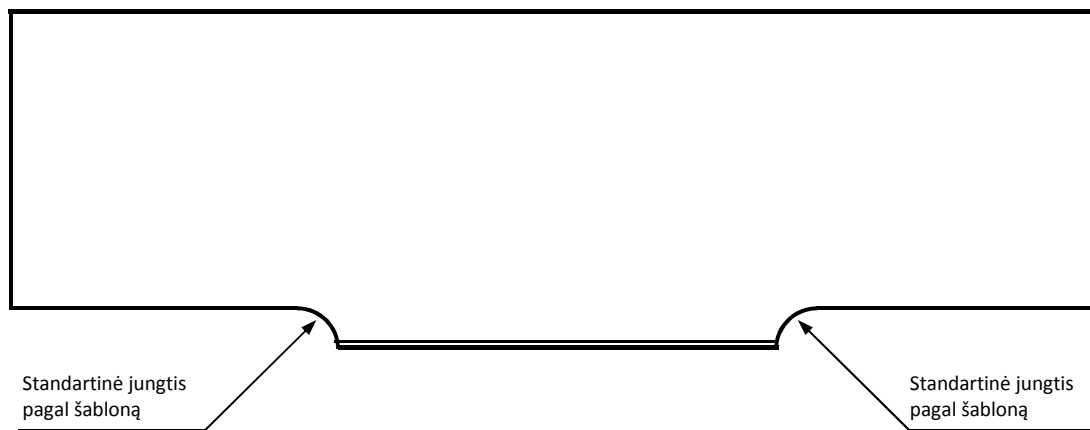

Priskirta brėžiniams:

NR.39	NR.40	NR.41	NR.42	NR.43	NR.44	NR.45	NR.46	NR.47	NR.48
-------	-------	-------	-------	-------	-------	-------	-------	-------	-------

PRIEDAS NR. 15

(Stalviršių jungimas kampu/dešininis)

* Nubrėškite kiaurymes kriauklei, viryklei atžymėdami atstumus nuo stalviršio kraštų iki kiaurymių, atstumus tarp jų, bei pačių kiaurymių matmenis.

* Pastaba: vadovaukitės įsigytos buitinės technikos dokumentuose pateiktais reikalavimais, brėžiniais skirtais kiaurymėms.

Standartinė jungtis
pagal šabloną

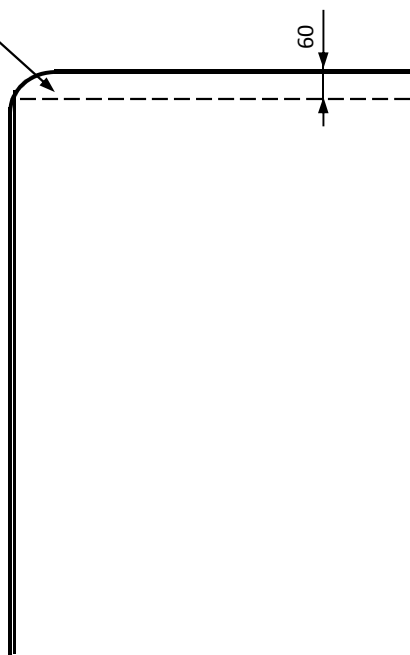

Priskirta brėžiniams:

NR.19	NR.20	NR.21	NR.22	NR.39	NR.40	NR.41	NR.42
-------	-------	-------	-------	-------	-------	-------	-------

PRIEDAS NR. 16

(Stalviršių jungimas kampu/kairinis)

* Nubrėškite kiaurymes kriauklei, viryklei atžymėdami atstumus nuo stalviršio kraštų iki kiaurymių, atstumus tarp jų, bei pačių kiaurymių matmenis.

* Pastaba: vadovaukitės įsigytos buitinės technikos dokumentuose pateiktais reikalavimais, brėžiniais skirtais kiaurymėms.

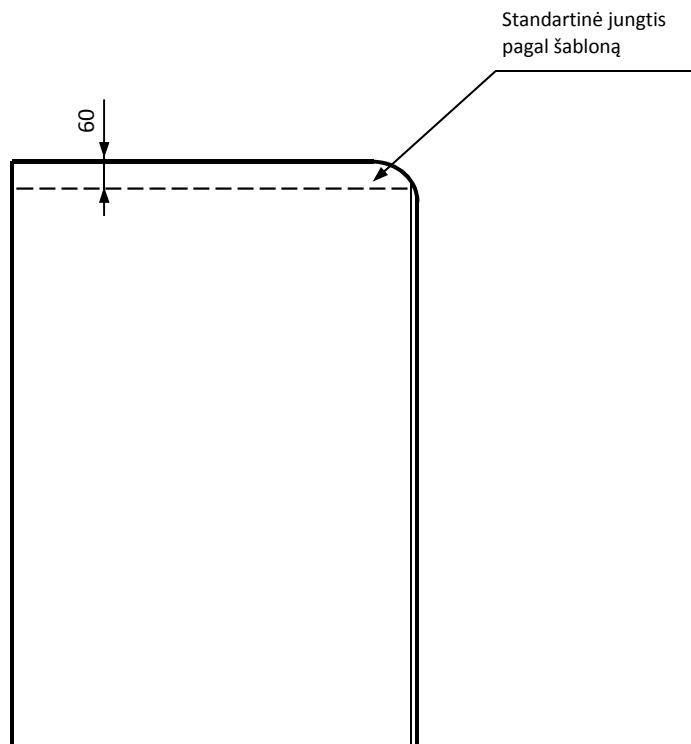

Priskirta brėžiniams:

NR.29	NR.30	NR.31	NR.32	NR.39	NR.43	NR.44	NR.45
-------	-------	-------	-------	-------	-------	-------	-------

PRIEDAS NR. 17

(Stalviršių jungimas kampu/dešininis)

* Nubrėškite kiaurymes kriauklei, viryklei atžymėdami atstumus nuo stalviršio kraštų iki kiaurymių, atstumus tarp jų, bei pačių kiaurymių matmenis.

* Pastaba: vadovaukitės įsigytos buitinės technikos dokumentuose pateiktais reikalavimais, brėžiniais skirtais kiaurymėms.

Standartinė jungtis
pagal šabloną

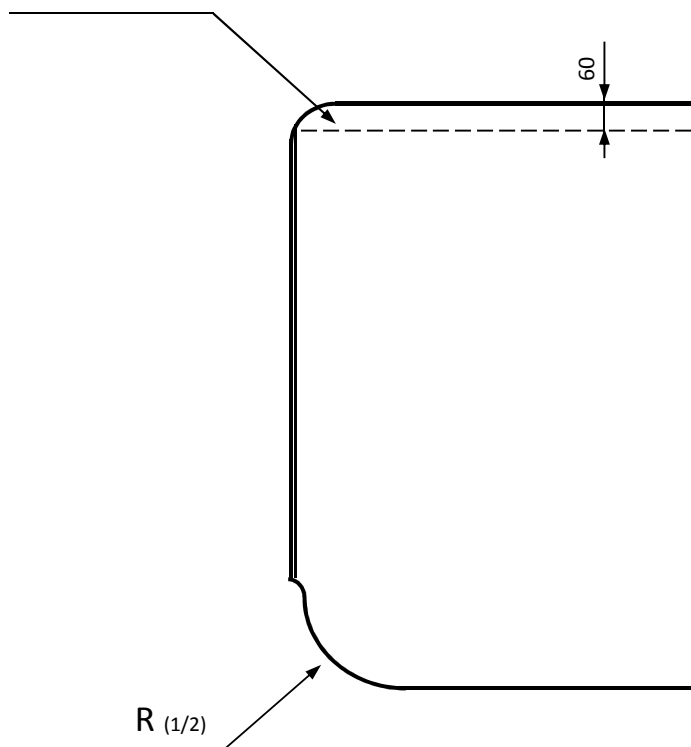

Priskirta brėžiniams:

NR.23	NR.24	NR.26	NR.27	NR.43	NR.44	NR.46	NR.47
-------	-------	-------	-------	-------	-------	-------	-------

PRIEDAS NR. 18

(Stalviršių jungimas kampu/kairinis)

* Nubrėškite kiaurymes kriauklei, viryklei atžymėdami atstumus nuo stalviršio kraštų iki kiaurymių, atstumus tarp jų, bei pačių kiaurymių matmenis.

* Pastaba: vadovaukitės įsigytos buitinės technikos dokumentuose pateiktais reikalavimais, brėžiniais skirtais kiaurymėms.

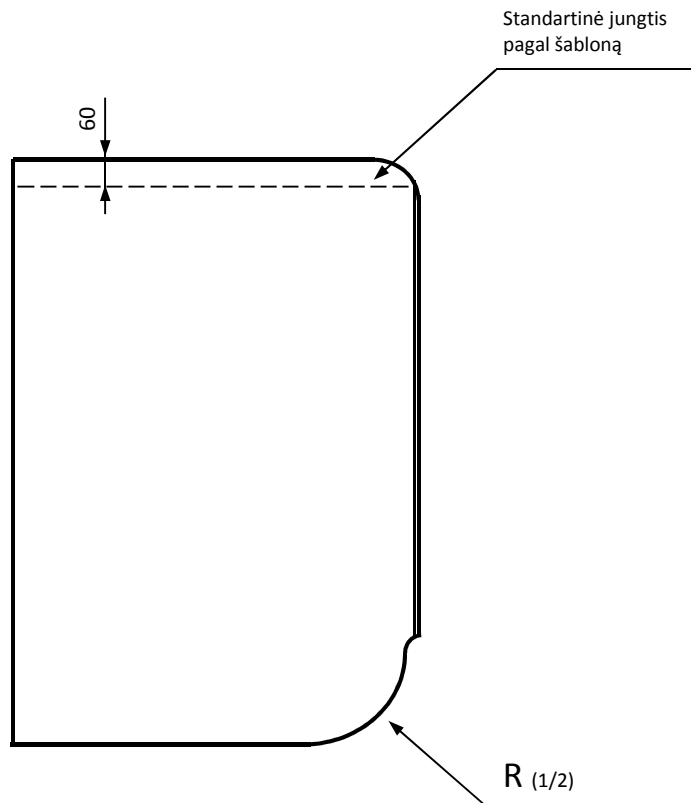

Priskirta brėžiniams:

NR.33	NR.34	NR.36	NR.37	NR.40	NR.41	NR.46	NR.47
-------	-------	-------	-------	-------	-------	-------	-------

PRIEDAS NR. 19

(Stalviršių jungimas kampu "L"/dešininis + 135 °)

* Nubrėškite kiaurymes kriauklei, viryklei atžymėdami atstumus nuo stalviršio kraštų iki kiaurymių, atstumus tarp jų, bei pačių kiaurymių matmenis.

* Pastaba: vadovaukitės įsigytos būtinės technikos dokumentuose pateiktais reikalavimais, brėžiniais skirtais kiaurymėms.

Standartinė jungtis
pagal šabloną

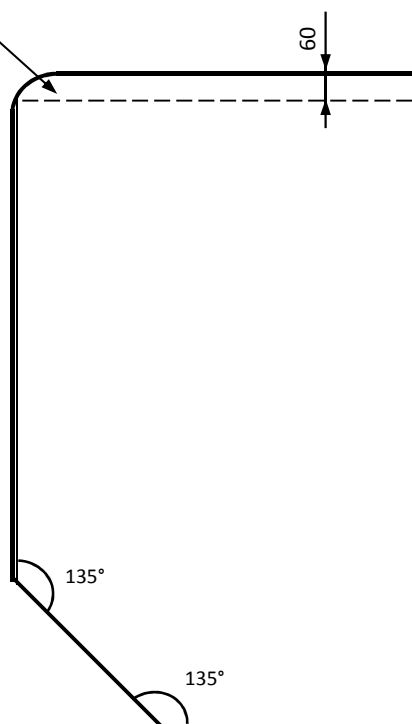

Priskirta brėžiniams:

NR.25

NR.28

NR.45

NR.48

PRIEDAS NR. 20

(Stalviršių jungimas kampu "L"/kairinis + 135 °)

* Nubrėškite kiaurymes kriauklei, viryklei atžymėdami atstumus nuo stalviršio kraštų iki kiaurymių, atstumus tarp jų, bei pačių kiaurymių matmenis.

* Pastaba: vadovaukitės įsigytos buitinės technikos dokumentuose pateiktais reikalavimais, brėžiniais skirtais kiaurymėms.

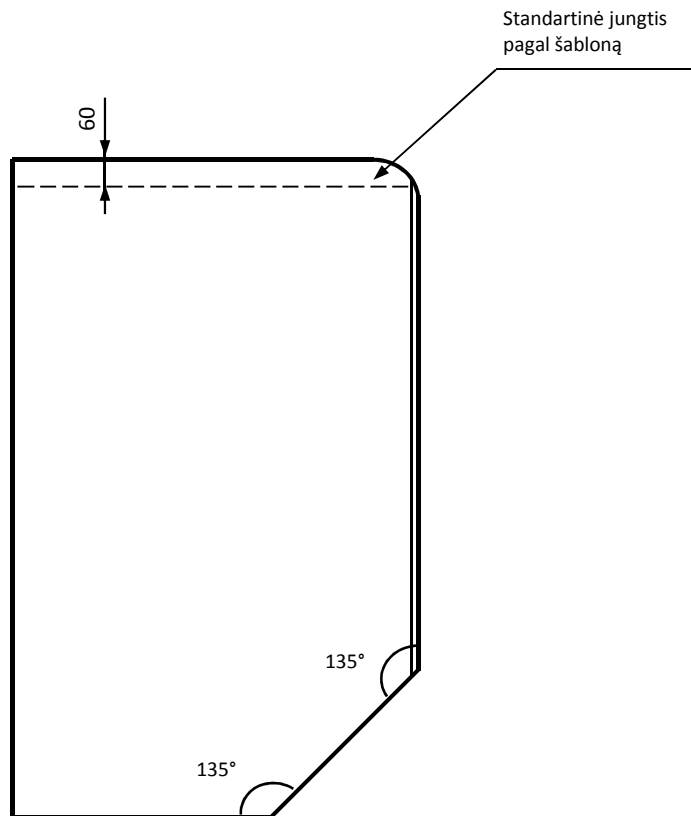

Priskirta brėžiniams:

NR.35	NR.38	NR.42	NR.48
-------	-------	-------	-------

PRIEDAS NR. 21

(Stalviršių jungimas kampu "n")

* Nubrėškite kiaurymes kriauklei, viryklei atžymėdami atstumus nuo stalviršio kraštų iki kiaurymių, atstumus tarp jų, bei pačių kiaurymių matmenis.

* Pastaba: vadovaukitės įsigytos buitinės technikos dokumentuose pateiktais reikalavimais, brėžiniais skirtais kiaurymėms.

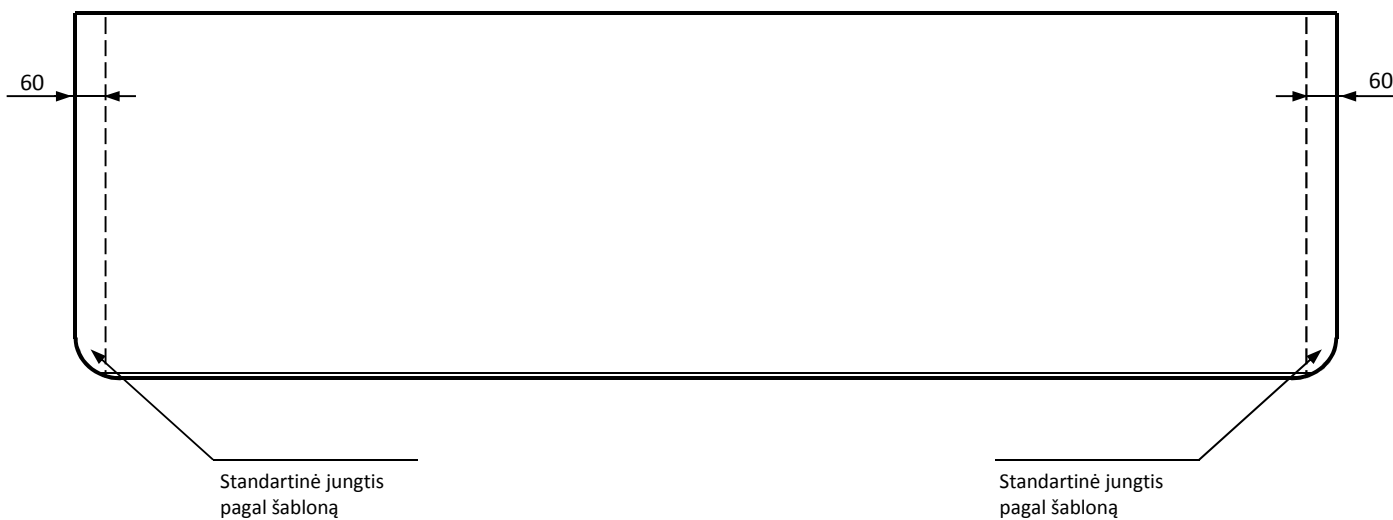

Priskirta brėžiniams:

NR.49	NR.50	NR.51	NR.52	NR.53	NR.54	NR.55	NR.56	NR.57	NR.58
-------	-------	-------	-------	-------	-------	-------	-------	-------	-------

PRIEDAS NR. 22

(Stalviršių jungimas kampu " n")

* Nubrėškite kiaurymes kriauklei, viryklei atžymėdami atstumus nuo stalviršio kraštų iki kiaurymių, atstumus tarp jų, bei pačių kiaurymių matmenis.

* Pastaba: vadovaukitės įsigytos buitinės technikos dokumentuose pateiktais reikalavimais, brėžiniais skirtais kiaurymėms.

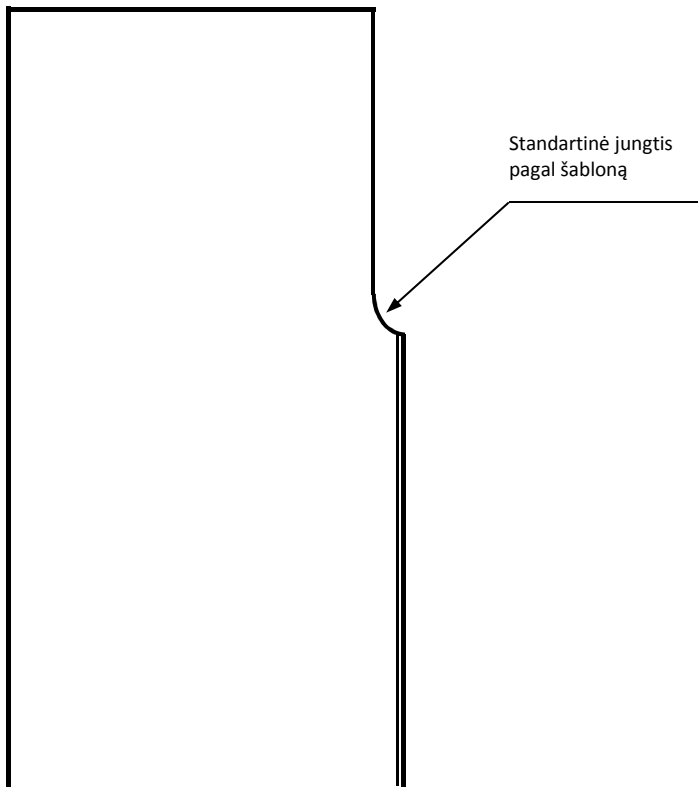

Priskirta brėžiniams:

NR.49	NR.53	NR.54	NR.55
-------	-------	-------	-------

PRIEDAS NR. 23

(Stalviršių jungimas kampu " n")

* Nubrėžkite kiaurymes kriauklei, viryklei atžymėdami atstumus nuo stalviršio kraštų iki kiaurymių, atstumus tarp jų, bei pačių kiaurymių matmenis.

* Pastaba: vadovaukitės įsigytos buitinės technikos dokumentuose pateiktais reikalavimais, brėžiniais skirtais kiaurymėms.

Standartinė jungtis
pagal šabloną

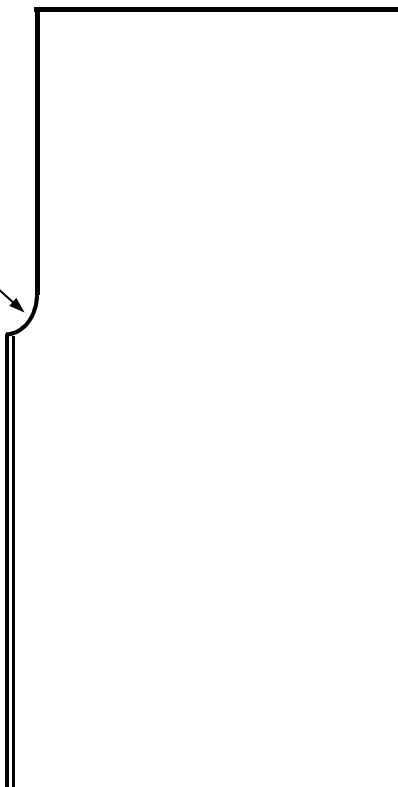

Priskirta brėžiniams:

NR.49	NR.50	NR.51	NR.52
-------	-------	-------	-------

PRIEDAS NR. 24

(Stalviršių jungimas kampu " n")

* Nubrėškite kiaurymes kriauklei, viryklei atžymėdami atstumus nuo stalviršio kraštų iki kiaurymių, atstumus tarp jų, bei pačių kiaurymių matmenis.

* Pastaba: vadovaukitės įsigytos buitinės technikos dokumentuose pateiktais reikalavimais, brėžiniais skirtais kiaurymėms.

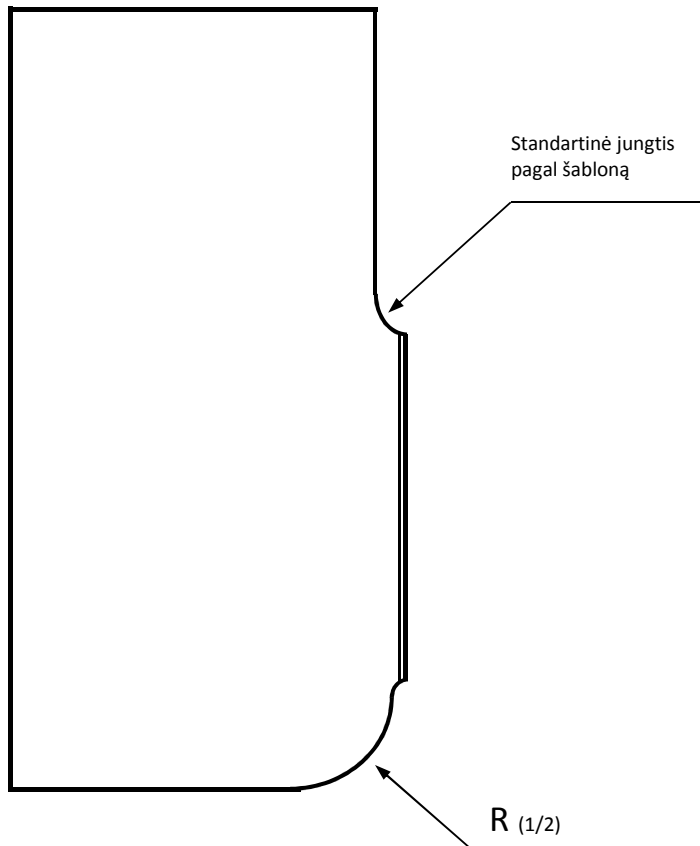

Priskirta brėžiniams:

NR.50	NR.51	NR.56	NR.57
-------	-------	-------	-------

PRIEDAS NR. 25

(Stalviršių jungimas kampu " n")

* Nubrėškite kiaurymes kriauklei, viryklei atžymėdami atstumus nuo stalviršio kraštų iki kiaurymių, atstumus tarp jų, bei pačių kiaurymių matmenis.

* Pastaba: vadovaukitės įsigytos buitinės technikos dokumentuose pateiktais reikalavimais, brėžiniais skirtais kiaurymėms.

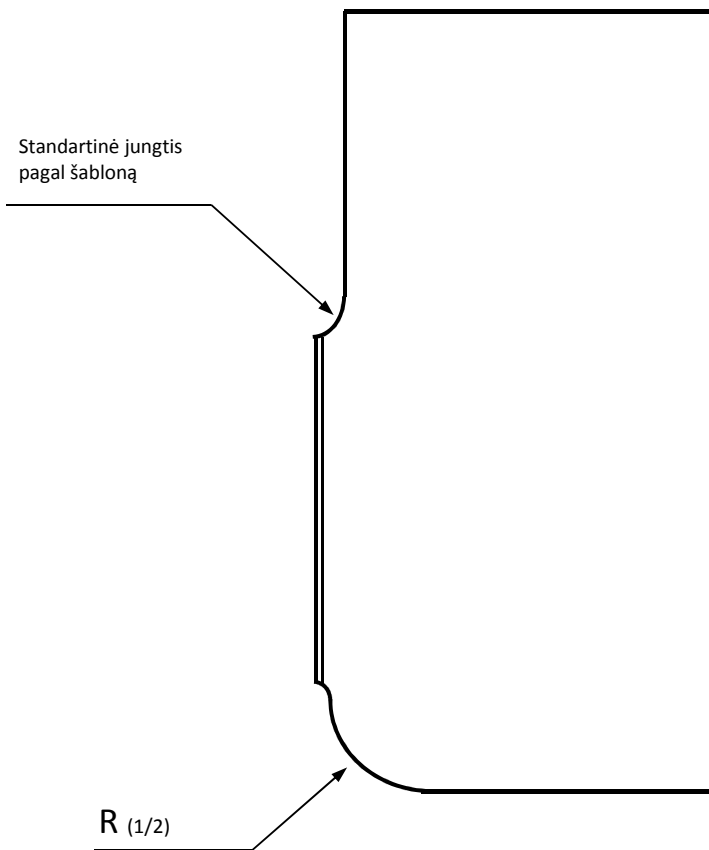

Priskirta brėžiniams:

NR.53	NR.54	NR.56	NR.57
-------	-------	-------	-------

PRIEDAS NR. 26

(Stalviršių jungimas kampu "n" + 135°)

* Nubrėškite kiaurymes kriauklei, viryklei atžymėdami atstumus nuo stalviršio kraštų iki kiaurymių, atstumus tarp jų, bei pačių kiaurymių matmenis.

* Pastaba: vadovaukitės įsigytos buitinės technikos dokumentuose pateiktais reikalavimais, brėžiniais skirtais kiaurymėms.

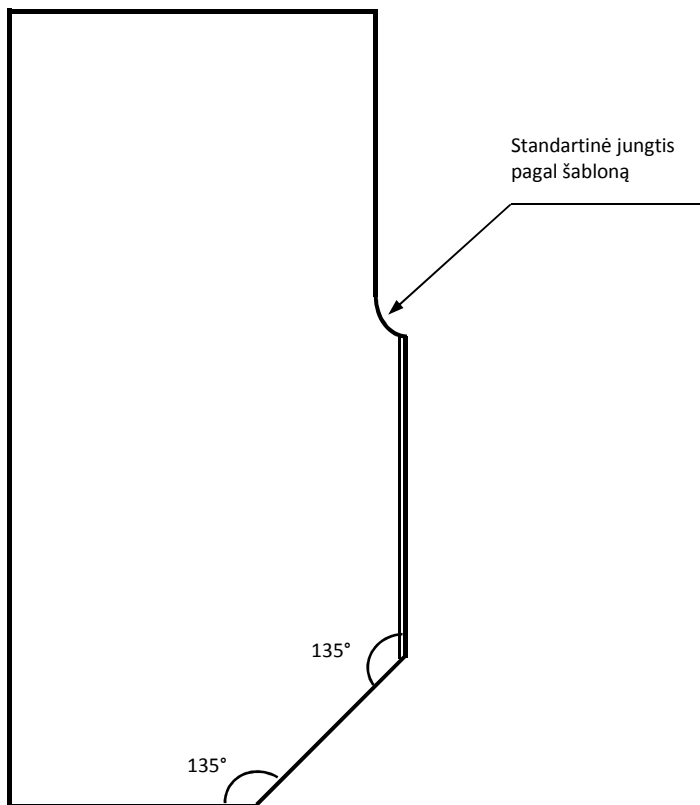

Priskirta brėžiniams:

NR.52

NR.58

PRIEDAS NR. 27

(Stalviršių jungimas kampu " n")

* Nubrėškite kiaurymes kriauklei, viryklei atžymėdami atstumus nuo stalviršio kraštų iki kiaurymių, atstumus tarp jų, bei pačių kiaurymių matmenis.

* Pastaba: vadovaukitės įsigytos buitinės technikos dokumentuose pateiktais reikalavimais, brėžiniais skirtais kiaurymėms.

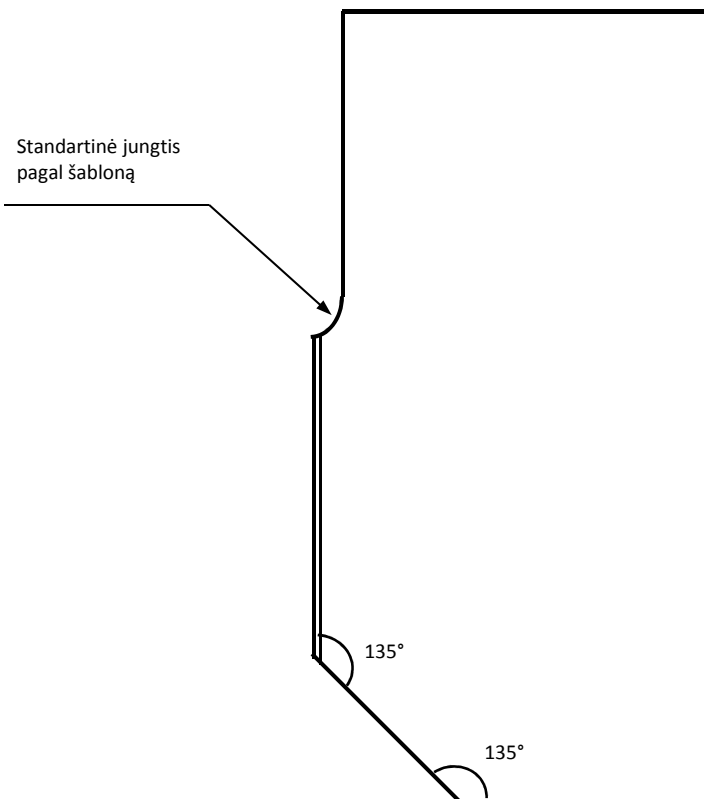

Priskirta brėžiniams:

NR.53

NR.55

NR.58